

**A**ccesible

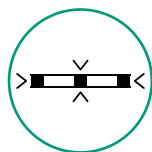

**E**cológico



**R**eciclable



**S**eguro



**E**conómico



**R**esistente

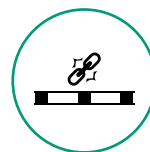

**L**igero



## CARACTERÍSTICAS

**UPALET®** es un palet fabricado con materiales 100% reciclables<sup>(3)</sup> (cartón ondulado canal BC y tubos de cartón) unidos mediante combinación de colas. Su exclusivo **sistema de montaje patentado®**<sup>(4)</sup> le confiere una excelente resistencia, soportando de manera eficiente su uso con carretillas.

### Carga máxima<sup>(1)</sup>

Estática	600-1500 kg
Dinámica	600-1000 kg
Rack	200-350 KG

### Transporte

Und. bulto	29
Und. camión	696
Und contenedor	580

### Peso

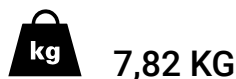

### Exportable<sup>(2)</sup>



## DIMENSIONES

**UPALET®** es accesible por los 4 costados aunque la zona prevista para la entrada de las palas de la carretilla es el ancho.

LARGO

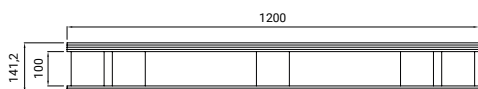

ANCHO

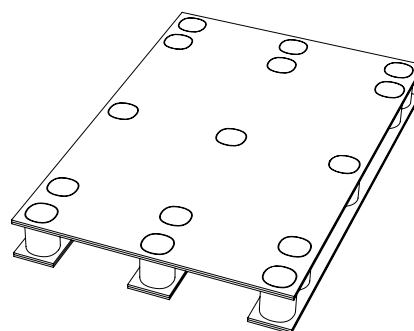
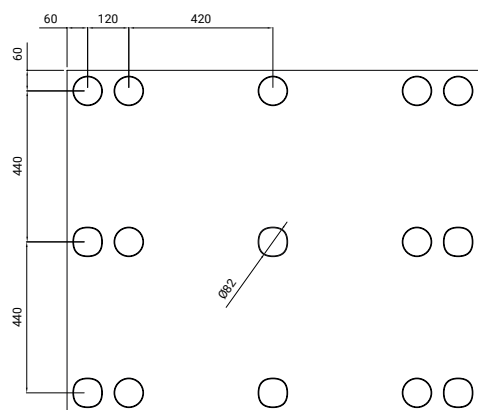
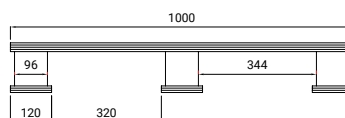

1\_ Los datos de resistencia del palet son orientativos y están basados en test realizados según criterios de instituto tecnológico externo e internos. Se realizaron en homogénea distribución de la carga, sujeción de la carga mediante film y condiciones ambientales determinadas. Recomendamos que el usuario de Upalet homologue el palet para el uso o circuito logístico donde desee utilizarlo. Para cualquier duda consulte con nuestros técnicos o solicite su manual de uso en [www.upalet.com](http://www.upalet.com).

2\_ No es necesario ningún tipo de documento adicional para la exportación, ya que a diferencia de la madera, el papel no requiere ningún tratamiento térmico ni fitosanitario (NIMF 15), cumpliendo así con las normativas internacionales.

3\_ Fabricado 100% con materias primas recicladas. Úpalet es totalmente reciclable ya que cumple con la Ley 11/1997 de Envases y Residuos de Envases.

4\_ Upalet® es un producto patentado por Mandriladora Alpessa S.L.