

Accesible

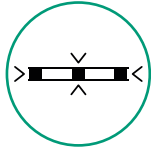

Ecológico



Reciclable

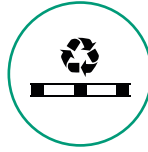

Seguro



Económico

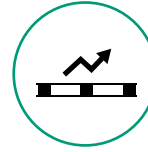

Resistente

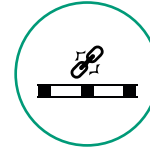

Ligero



CARACTERÍSTICAS

UPALET® es un palet fabricado con materiales 100% reciclables⁽³⁾ (cartón ondulado canal BC y tubos de cartón) unidos mediante combinación de colas. Su exclusivo **sistema de montaje patentado®⁽⁴⁾** le confiere una excelente resistencia, soportando de manera eficiente su uso con carretillas.

Carga máxima⁽¹⁾

Estática	500-1200 kg
Dinámica	500-800 kg
Rack	150-300 KG

Transporte

Und. bulto	31
Und. camión	792
Und contenedor	620

Peso

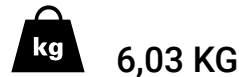

Exportable⁽²⁾



DIMENSIONES

UPALET® es accesible por los 4 costados aunque la zona prevista para la entrada de las palas de la carretilla es el ancho.

LARGO

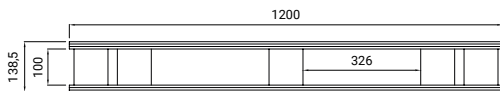

ANCHO

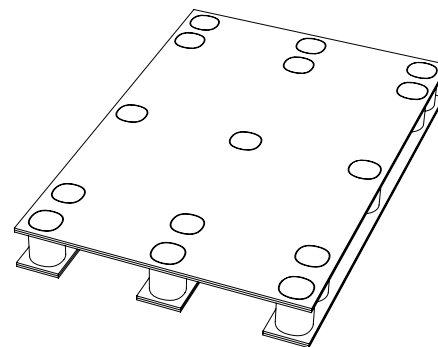
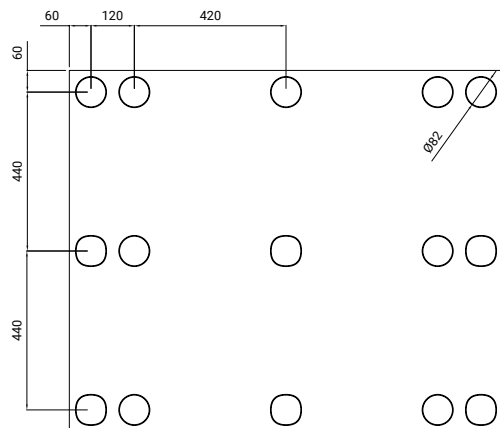
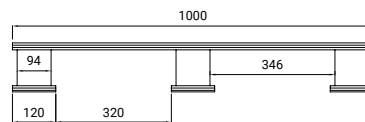

1_ Los datos de resistencia del palet son orientativos y están basados en test realizados según criterios de instituto tecnológico externo e internos. Se realizaron en homogénea distribución de la carga, sujeción de la carga mediante film y condiciones ambientales determinadas. Recomendamos que el usuario de Upalet homologue el palet para el uso o circuito logístico donde desee utilizarlo. Para cualquier duda consulte con nuestros técnicos o solicite su manual de uso en www.upalet.com.

2_ No es necesario ningún tipo de documento adicional para la exportación, ya que a diferencia de la madera, el papel no requiere ningún tratamiento térmico ni fitosanitario (NIMF 15), cumpliendo así con las normativas internacionales.

3_ Fabricado 100% con materias primas recicladas. Úpalet es totalmente reciclable ya que cumple con la Ley 11/1997 de Envases y Residuos de Envases.

4_ Upalet® es un producto patentado por Mandriladora Alpessa S.L.